

30

ЗАНЯТИЙ

**для успешного
развития ребенка**



4 года

Занятие 1.

- 1** Раскрась только предметы, похожие на круг.



- 2** Найди лишний предмет и раскрась.

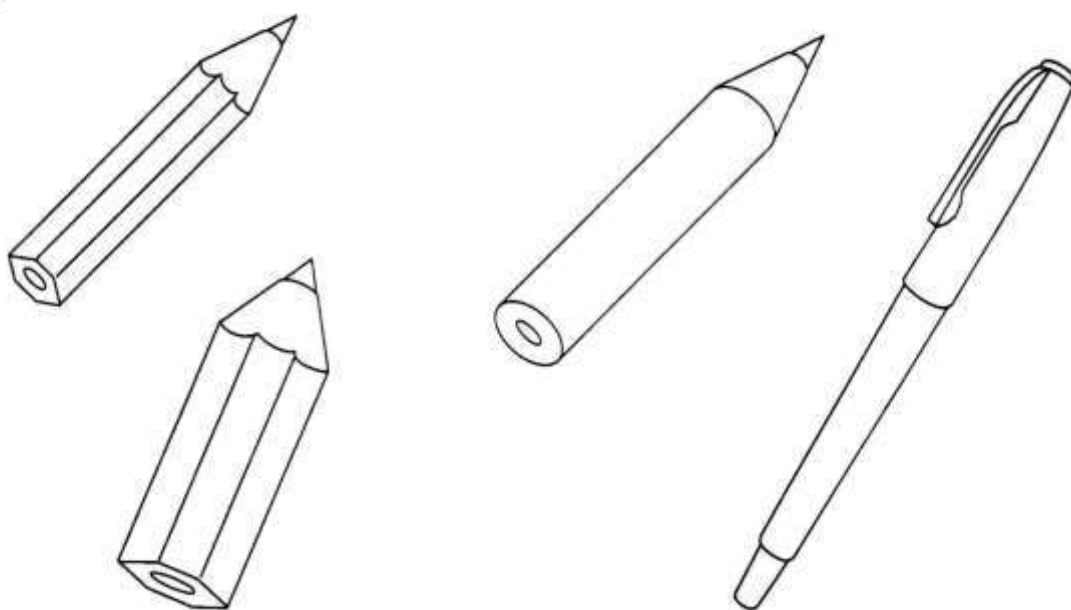

3 Где большой флажок, а где маленький? Раскрась большой флажок красным цветом, а маленький - желтым.

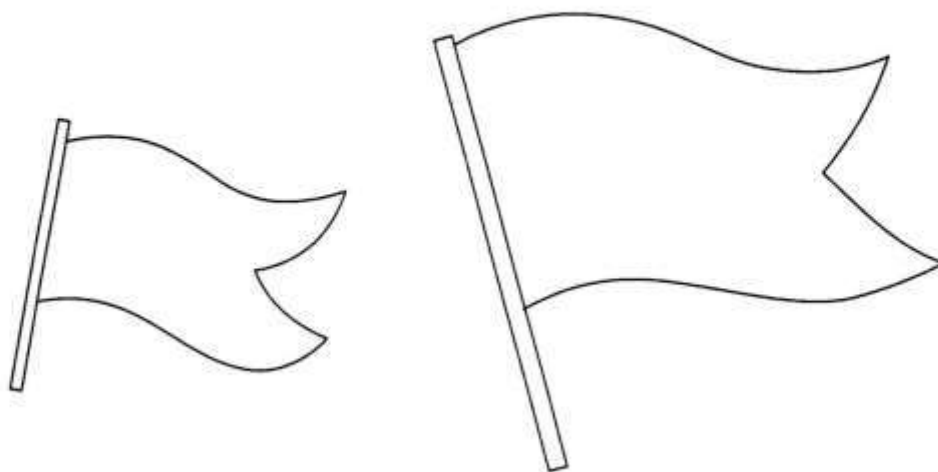

4 Проведи линию посередине дорожки.

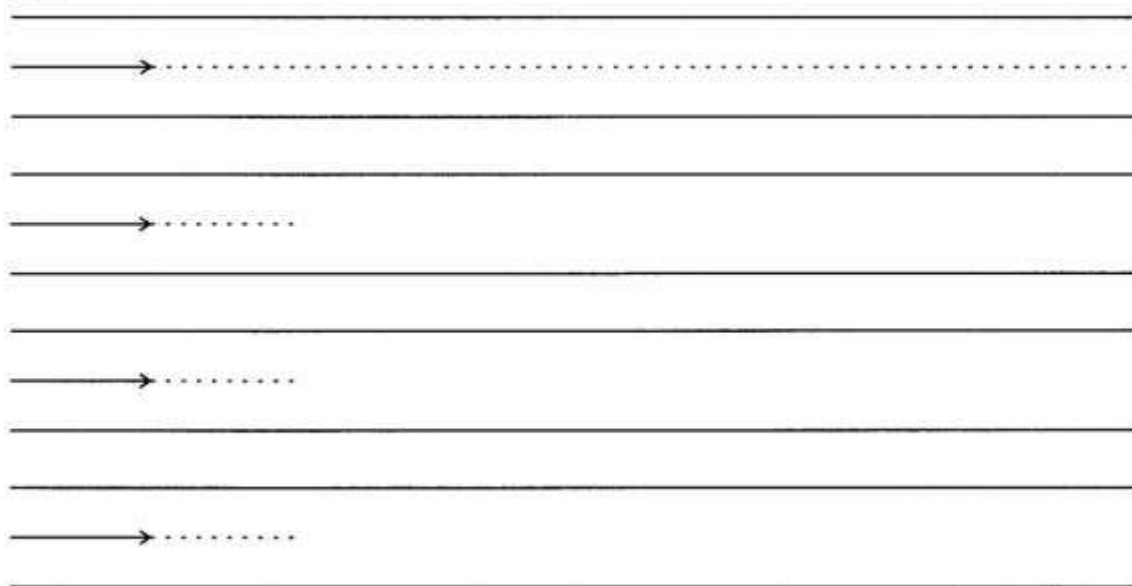

Занятие 2.

1 Расставь значки в фигурах в соответствии с образцом.

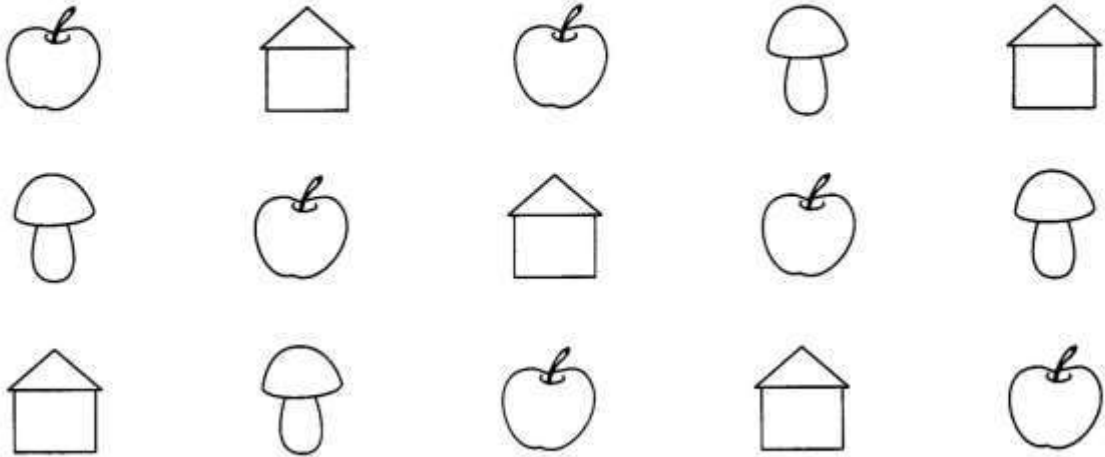
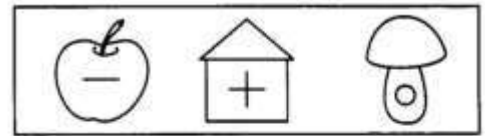

2 Найди лишний предмет и раскрась.



3 Соедини одинаковые большие и маленькие предметы.

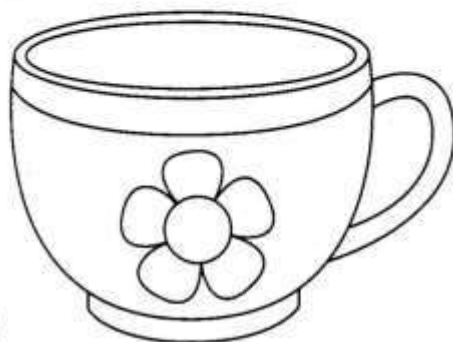
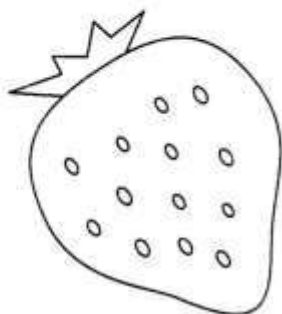
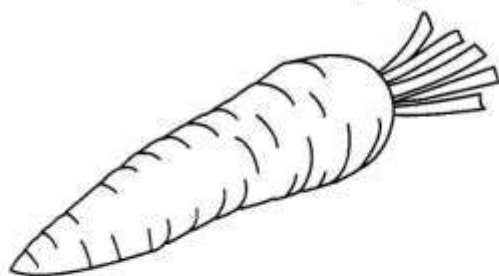

4 Проведи линию посередине дорожки.

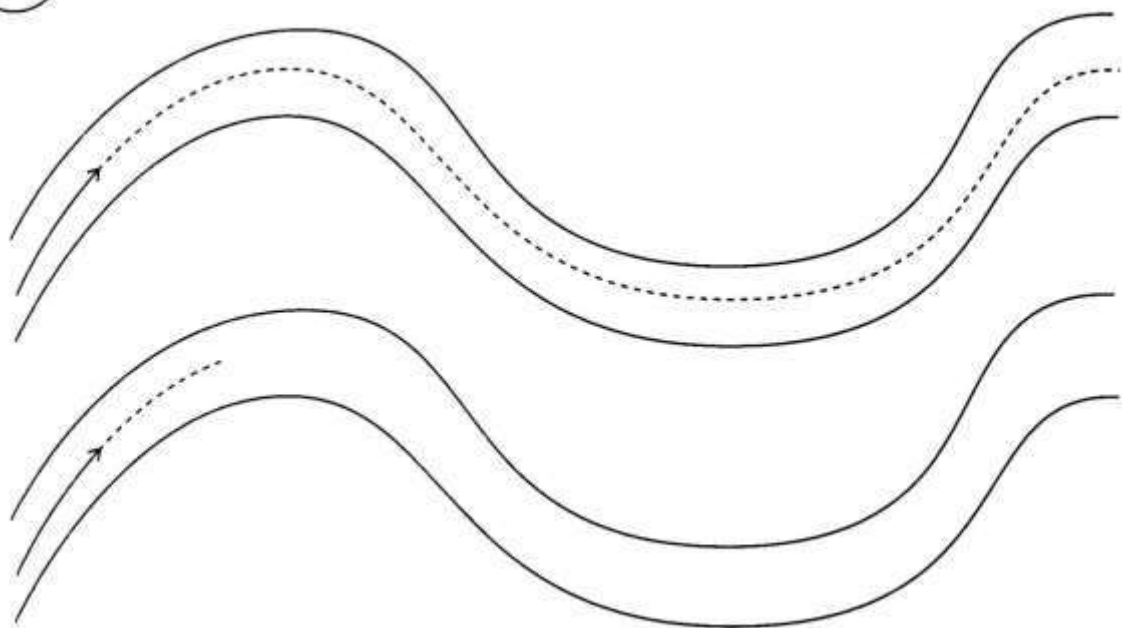

Занятие 3.

1 Найди и раскрась два одинаковых чайника.

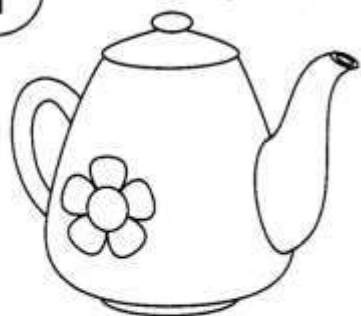

2 Найди лишний предмет и раскрась.

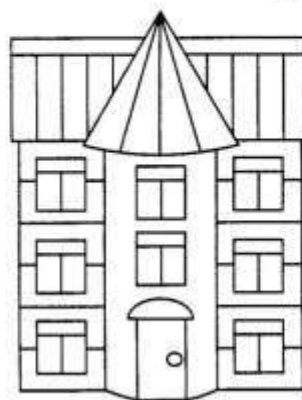
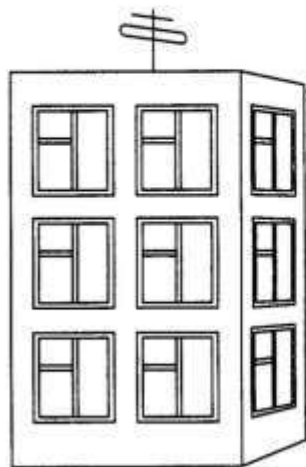
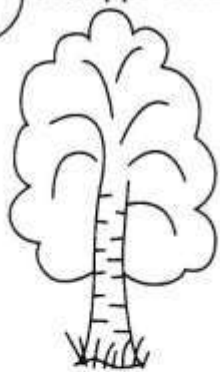

- 3** Где длинная гусеница, а где короткая?
Раскрась длинную гусеницу зеленым цветом, а короткую - желтым.



- 4** Проведи линию посередине дорожки.

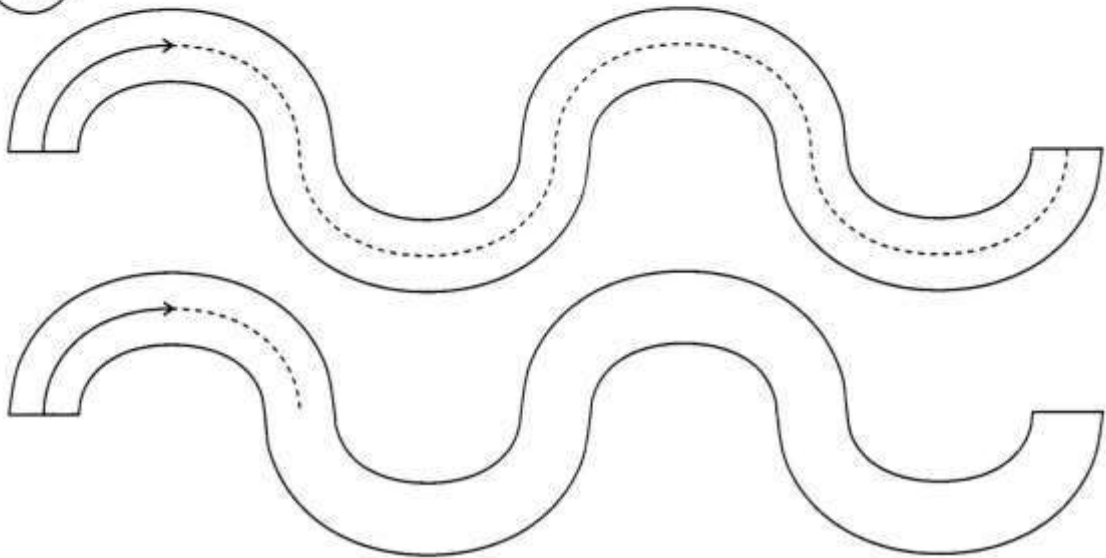

Занятие 4.

1 Дорисуй зонтикам ручки, а мячикам полоски.

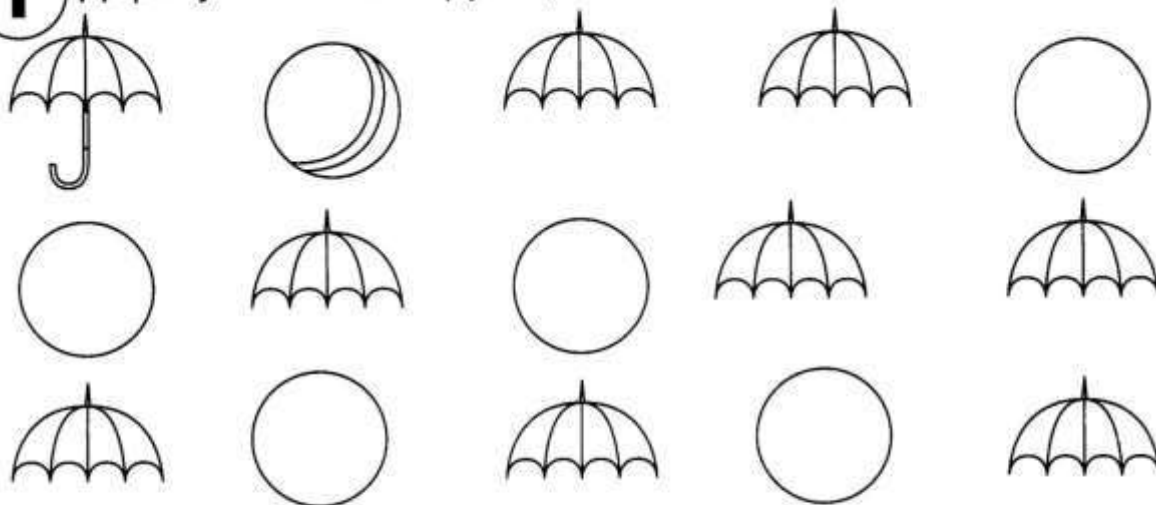

2 Найди лишний предмет и раскрась.

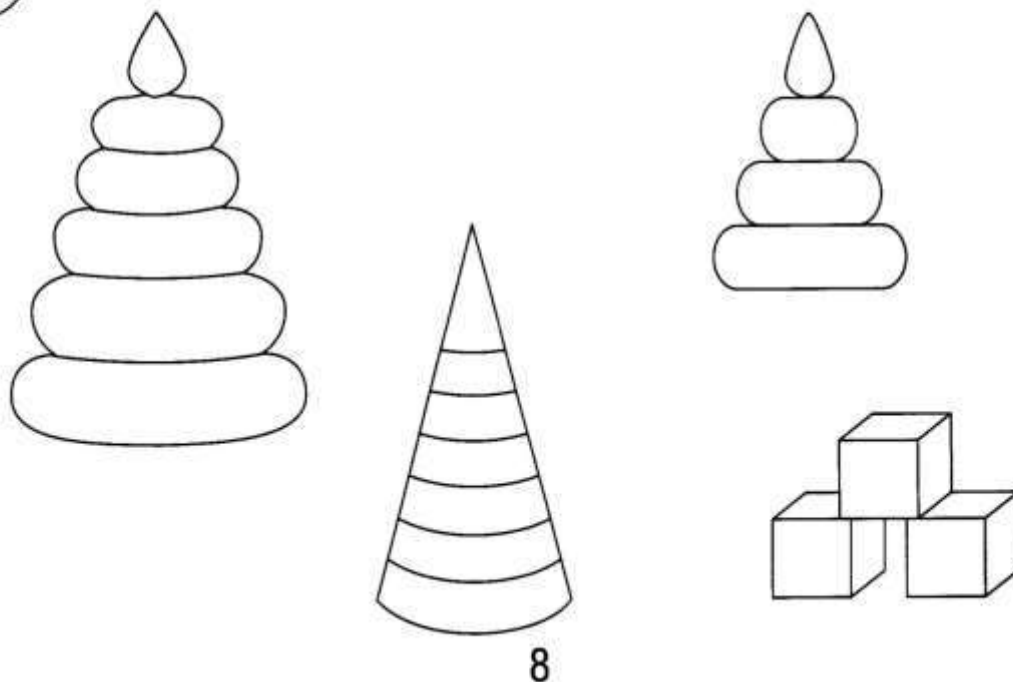

3 Где высокий дом, а где низкий? Раскрась высокий домик красным цветом, а низкий - синим.

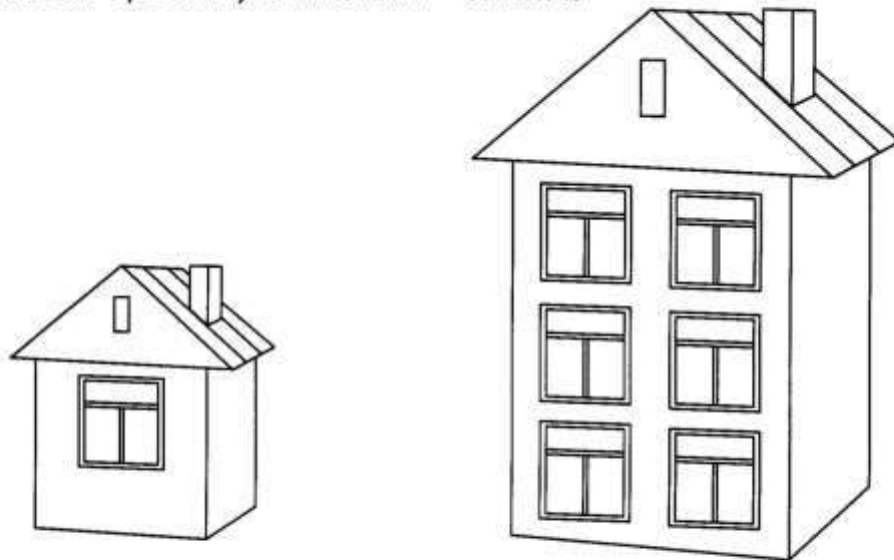

4 Проведи линию посередине дорожки.

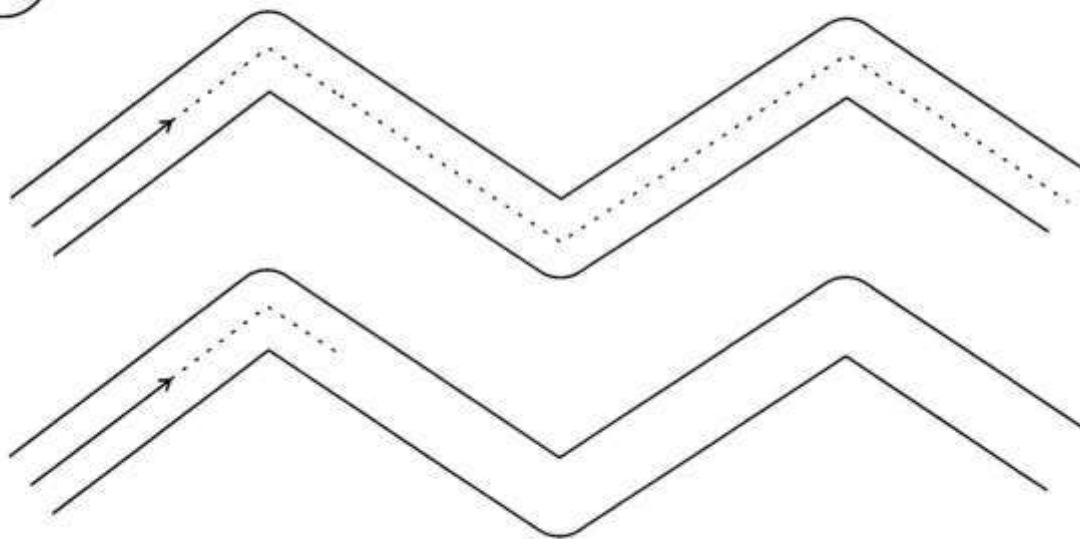

Занятие 5.

1 Найди одинаковые фигурки и объедини их линией.

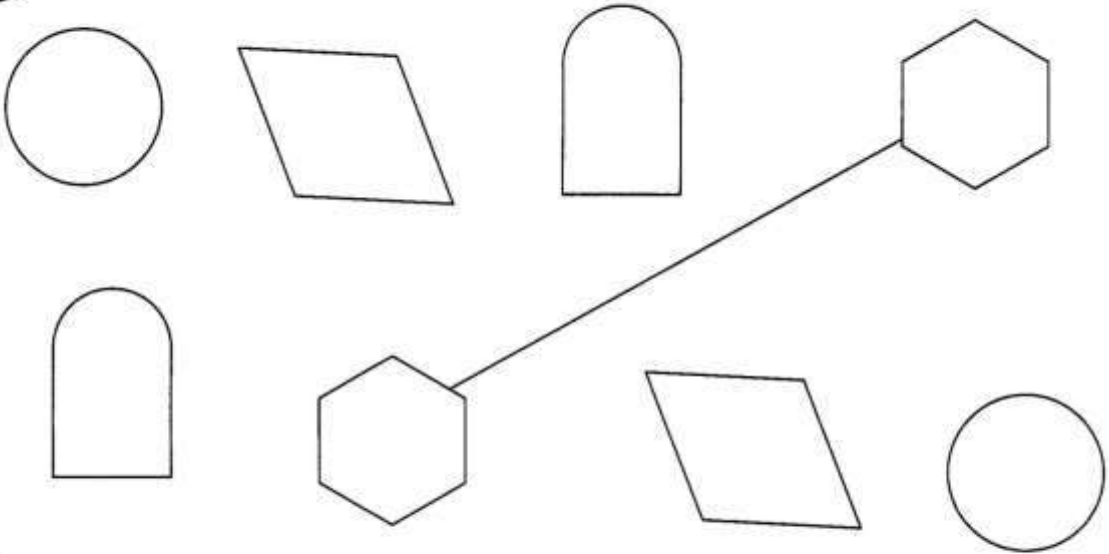

2 Найди лишний предмет и раскрась.



- 3** Где широкая линейка, а где узкая? Раскрась широкую линейку зеленым цветом, а узкую - синим.

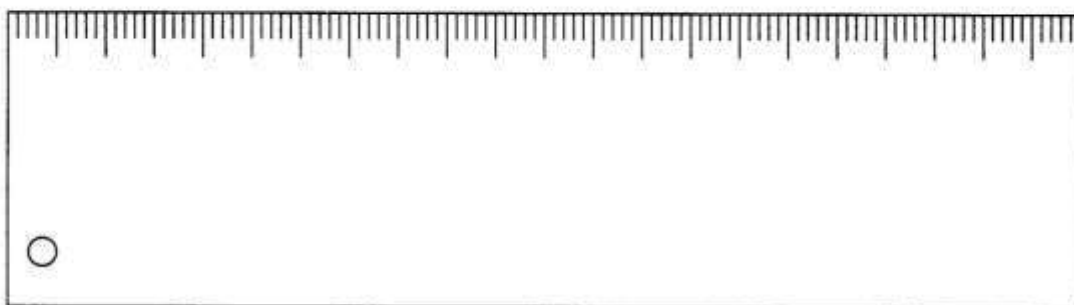
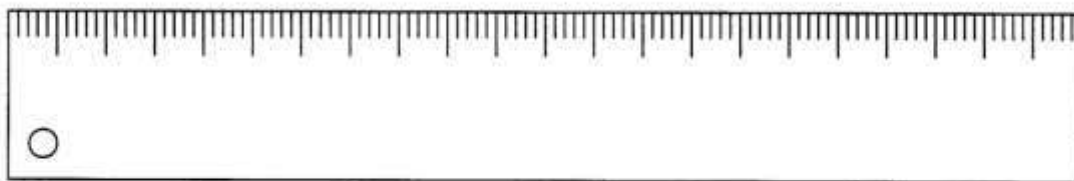

- 4** Проведи линию посередине дорожки.

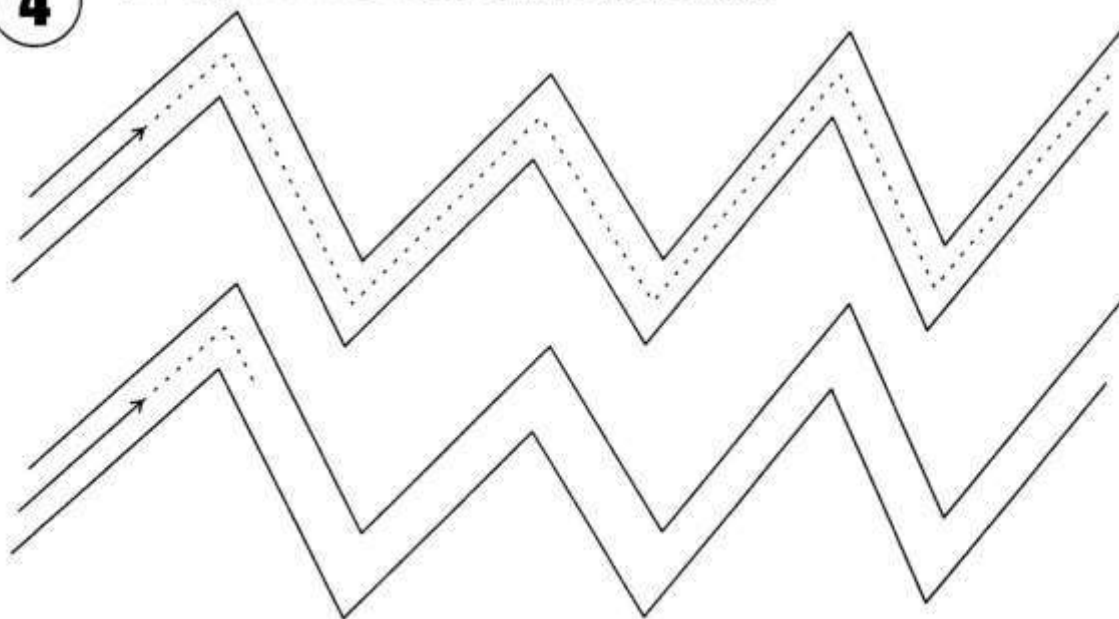

Занятие 6.

- 1** Дорисуй у каждой елки ствол, а у каждого солнышка лучики.

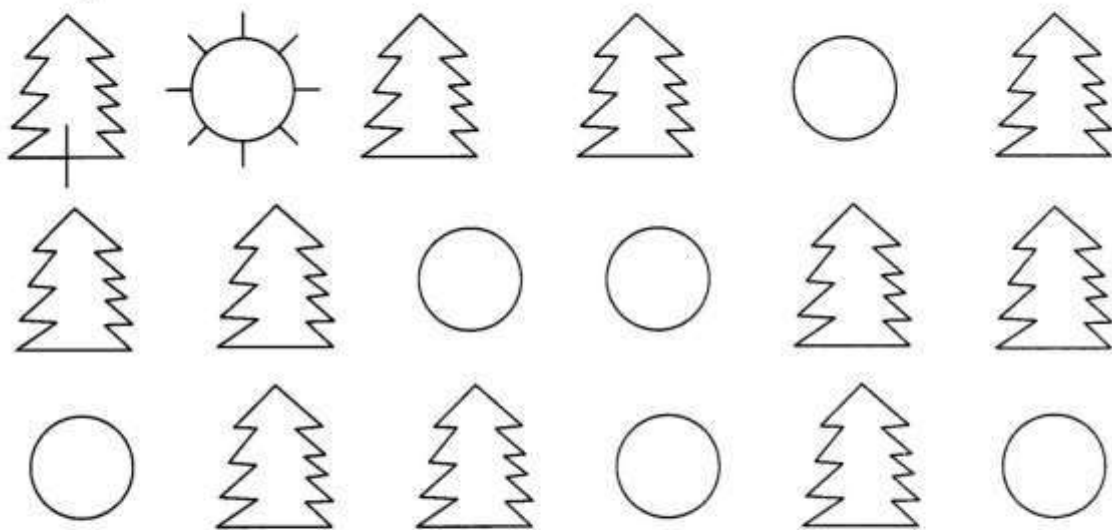

- 2** Найди лишний предмет и раскрась.

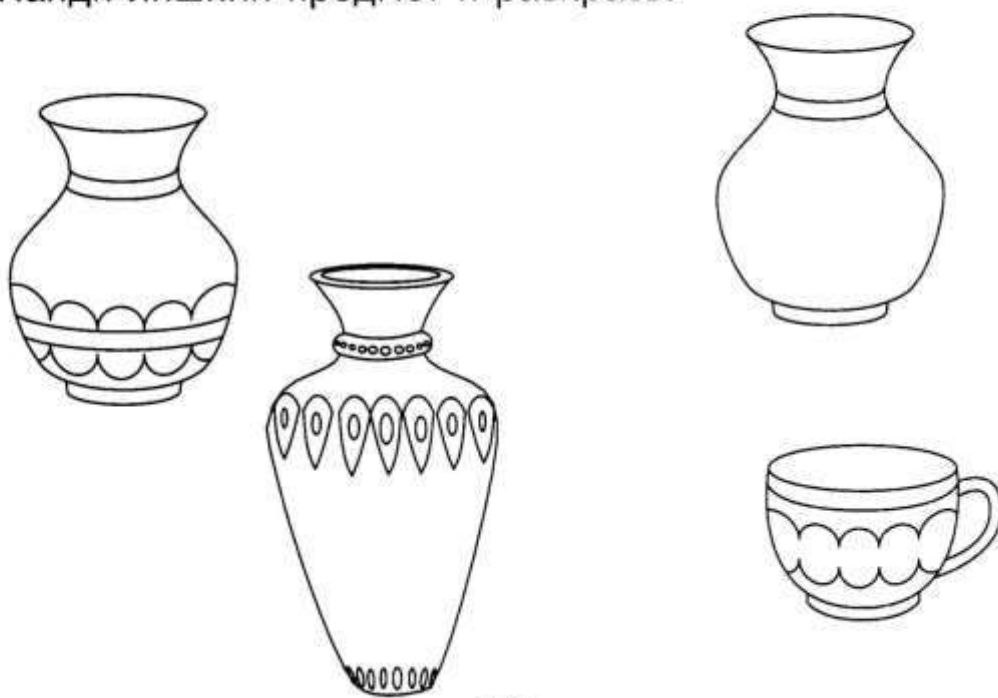

- 3** Что справа, а что слева? Что посередине? Раскрась предмет, который справа желтым цветом, тот который слева красным.

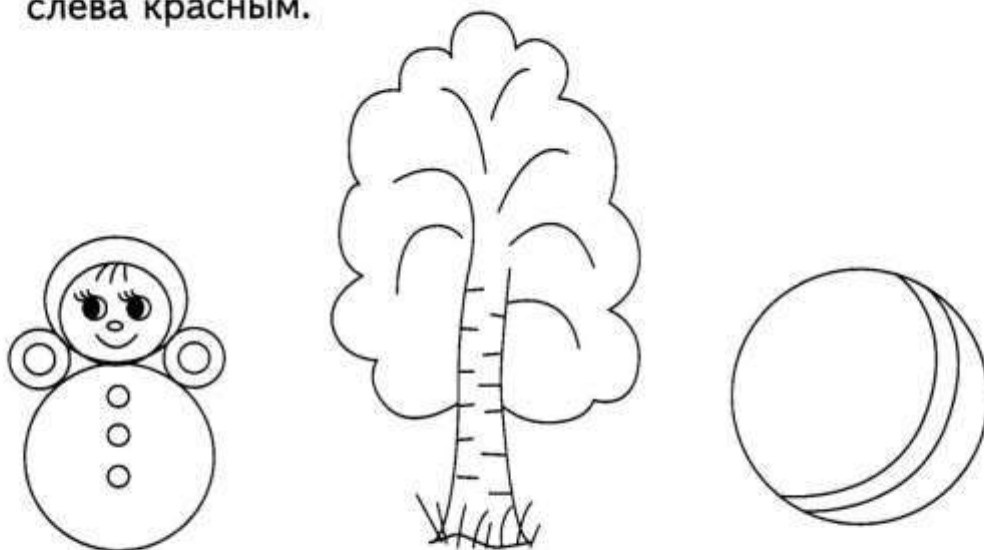

- 4** Проведи линию посередине дорожки.

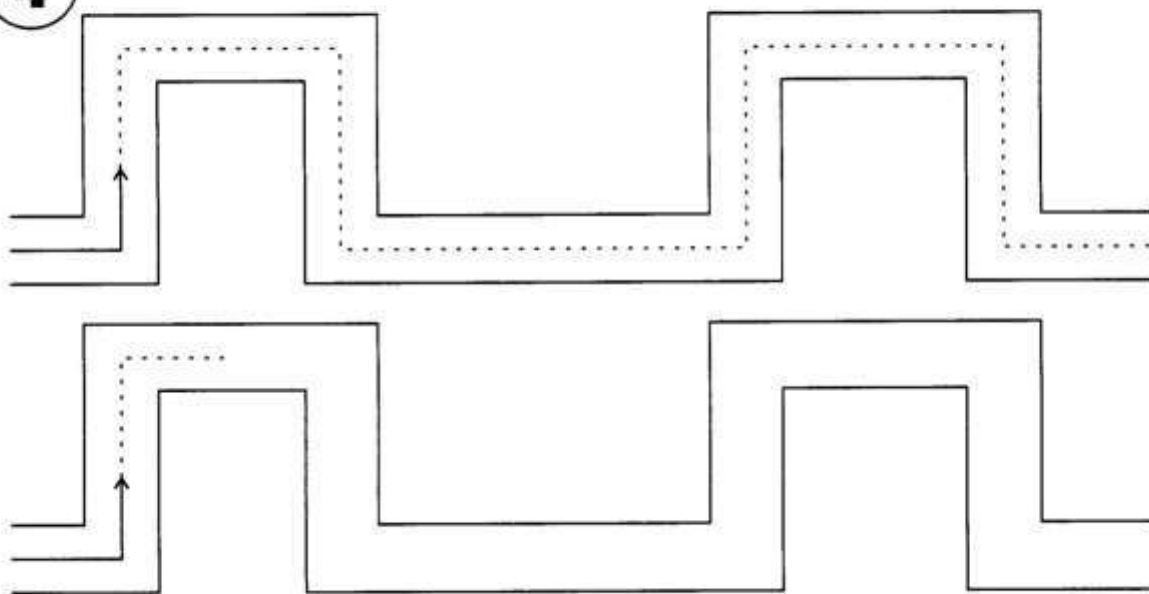

Занятие 7.

- 1** Какие предметы спрятались на картинке? Раскрась их.

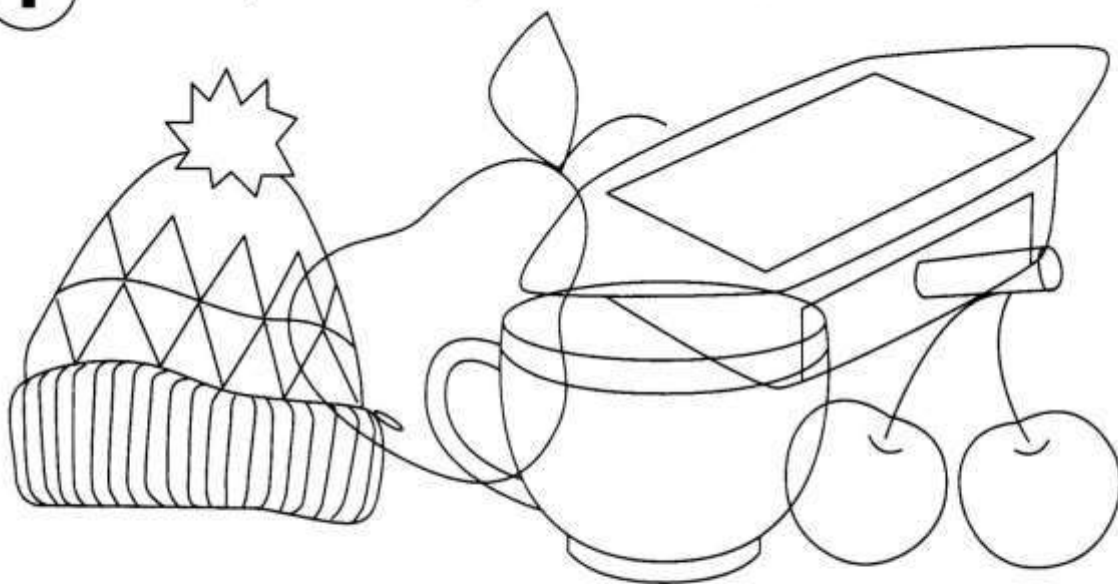

- 2** Найди лишний предмет и раскрась.

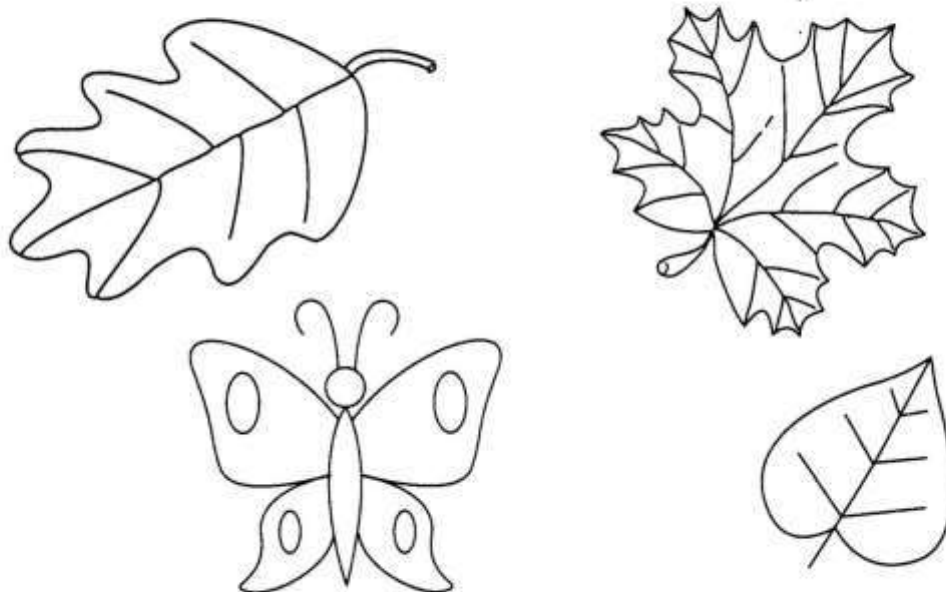

- 3** Какие машинки едут налево, а какие направо? Раскрась машинки, которые едут налево красным цветом, а машинки, которые едут направо - синим.

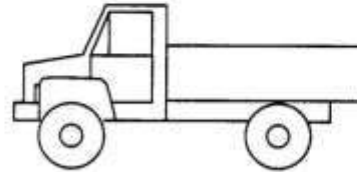
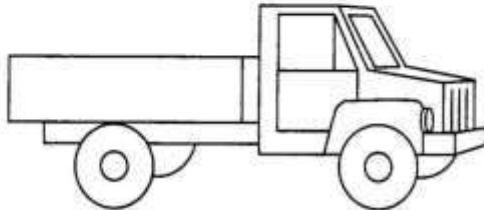
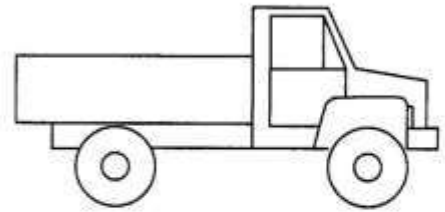
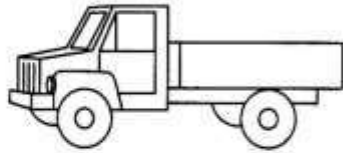

- 4** Проведи линию посередине дорожки.

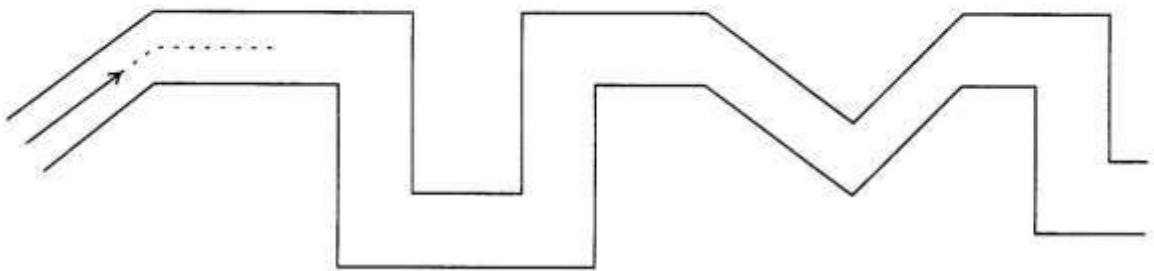
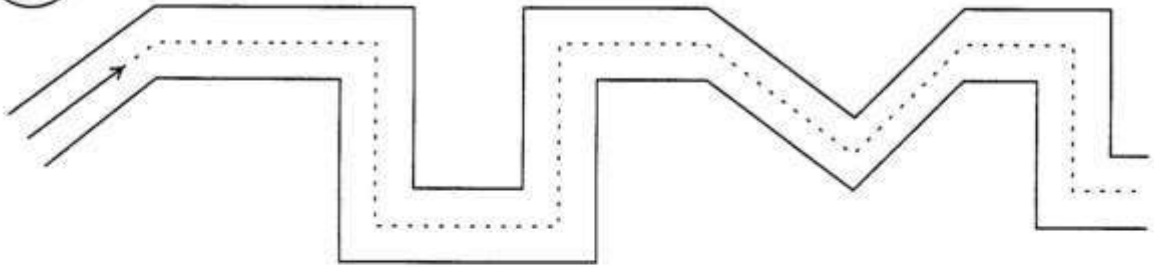

Занятие 8.

1 Найди точно такую же шапочку. Раскрась их



2 Найди лишний предмет и раскрась.

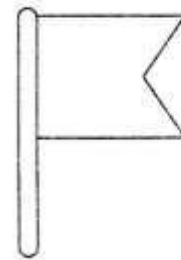
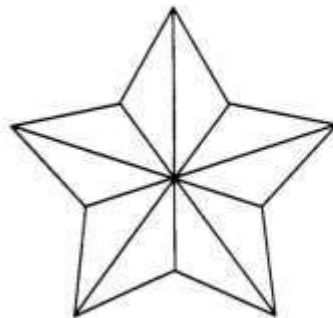
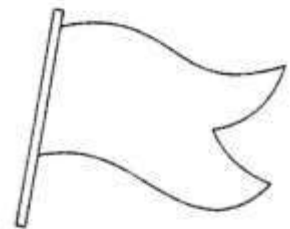
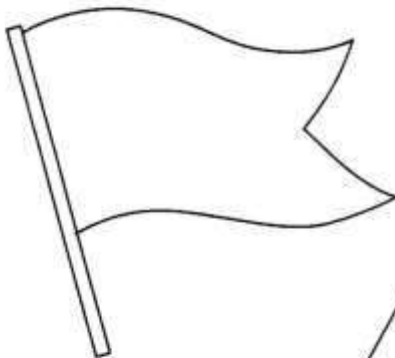

- 3** На какие фигуры похожи эти предметы? Дорисуй круги на картинках.

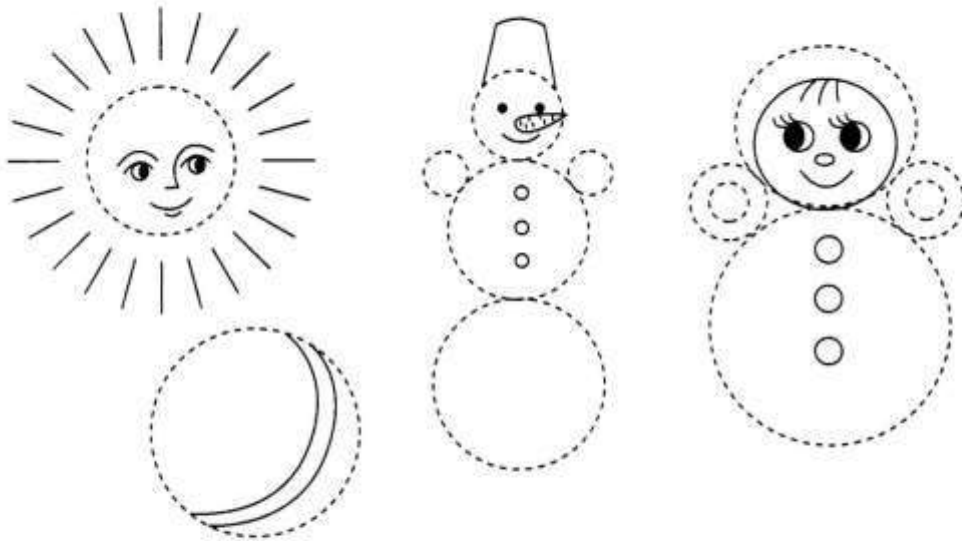

- 4** Проведи линию посередине дорожки.

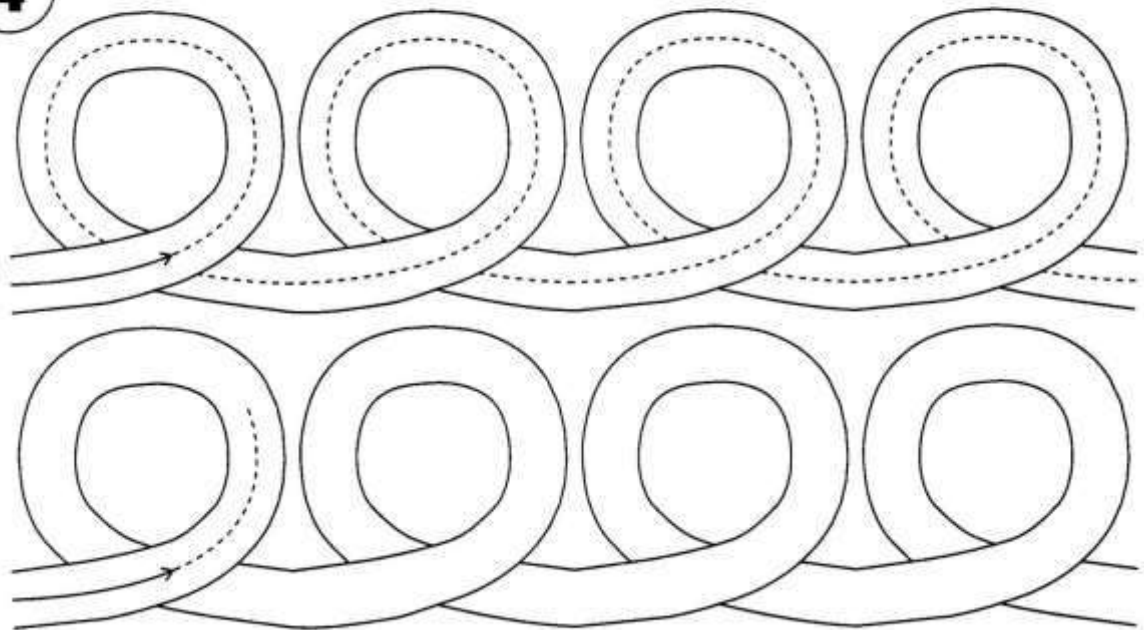

Занятие 9.

- 1** Нарисуй большим шарикам длинные ниточки, а маленьким - короткие.

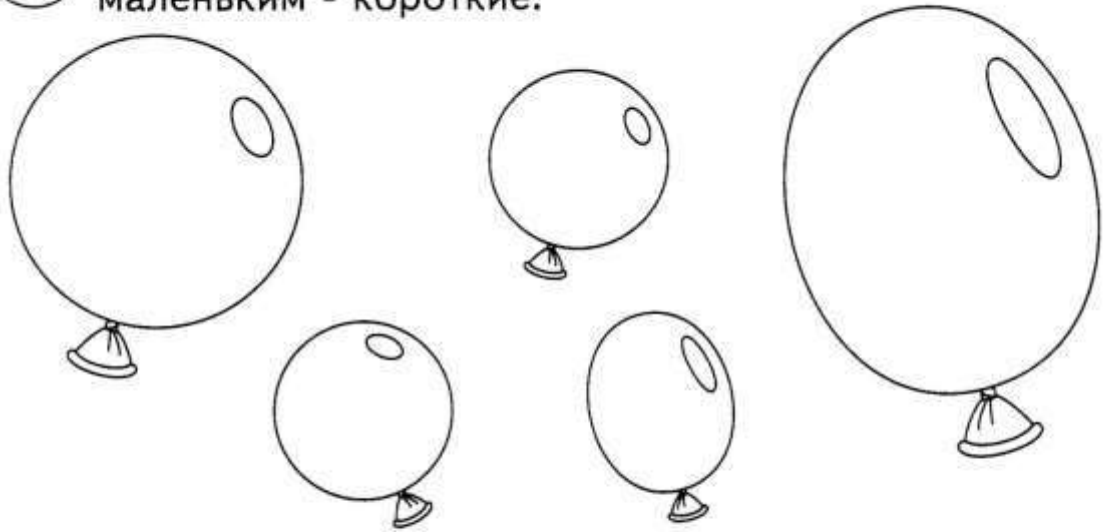

- 2** Найди лишний предмет и раскрась.



3 На какие фигуры похожи эти предметы? Дорисуй квадраты на картинках.

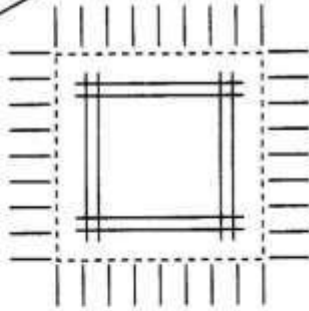
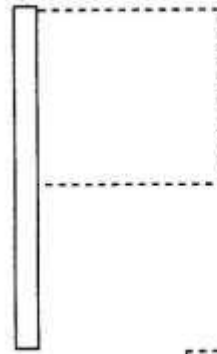
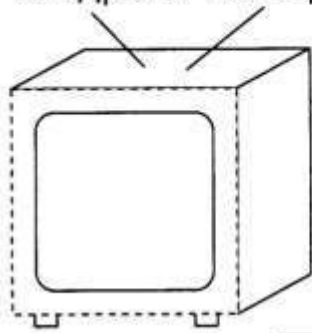

4 Проведи линию посередине дорожки.

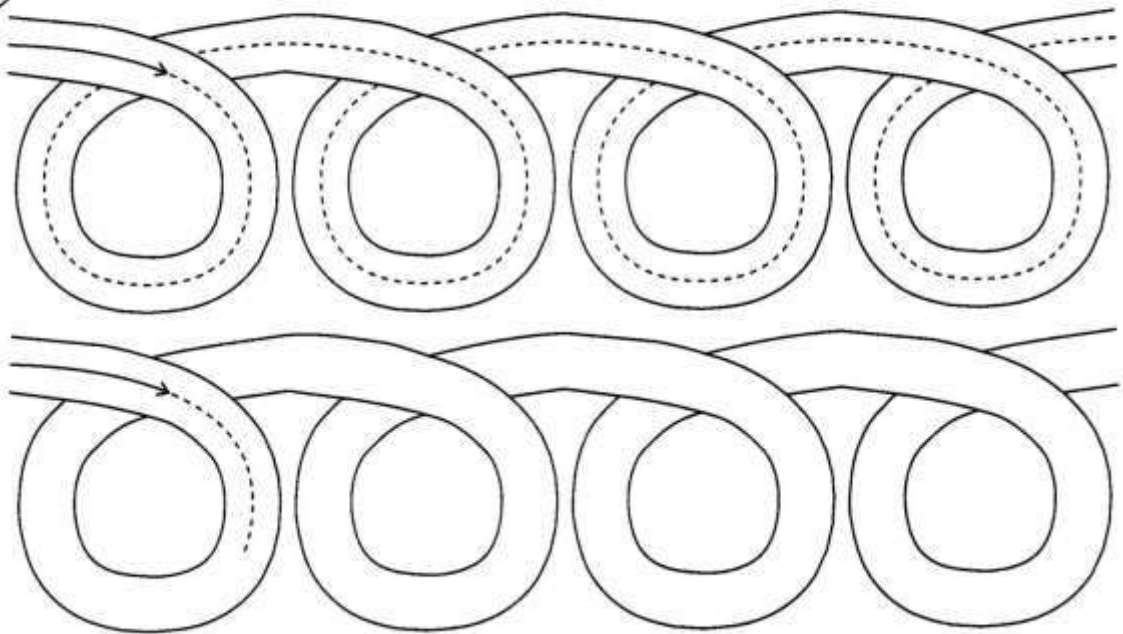

Занятие 10.

1 Найди точно такого же поросёнка.

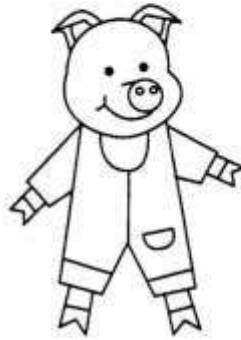
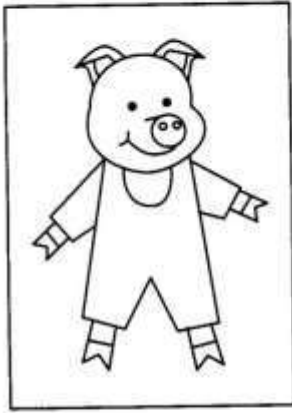

2 Найди лишний предмет и раскрась.

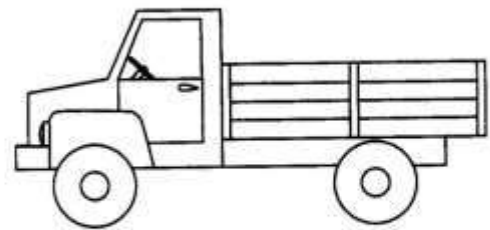
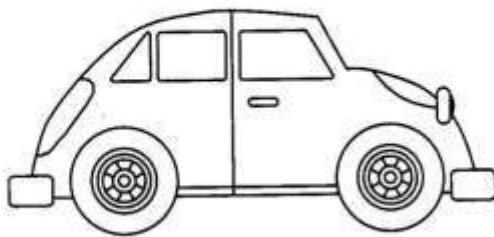
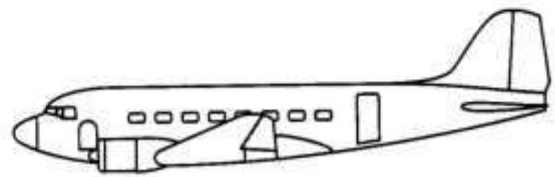
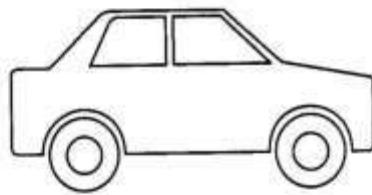

- 3** На какие фигуры похожи эти предметы? Дорисуй треугольники на картинках.



- 4** Проведи линию посередине дорожки.

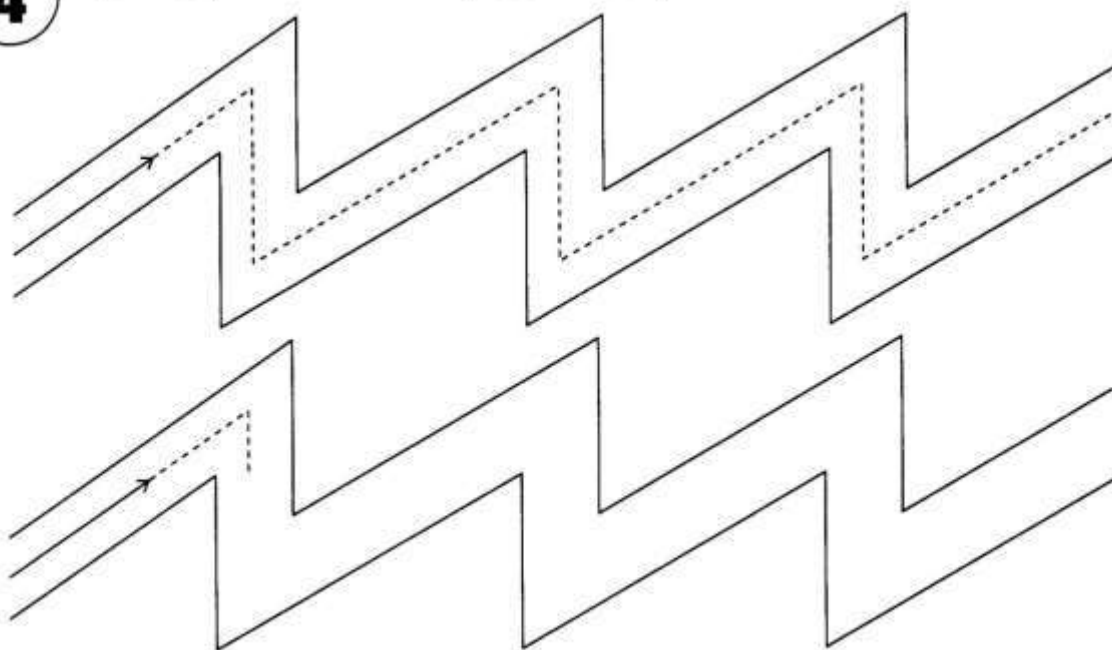

Занятие 11.

1 Чем отличаются картинки? Раскрась.

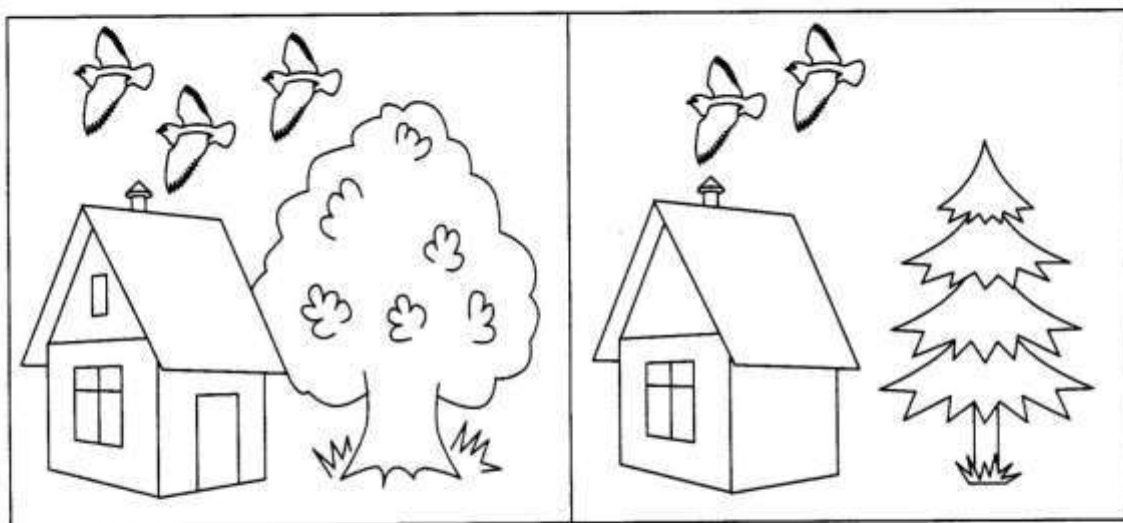

2 Найди лишний предмет и раскрась.

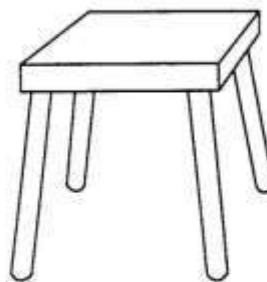

3 На какие фигуры похожи эти предметы? Дорисуй прямоугольники на картинках.

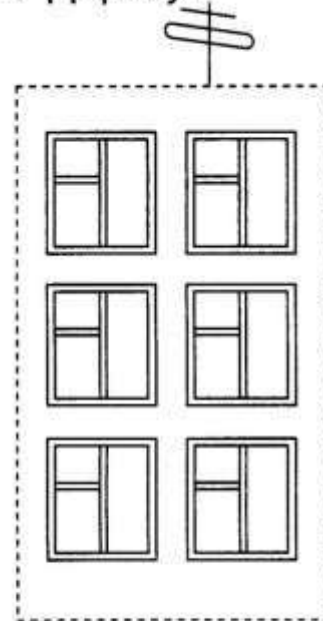
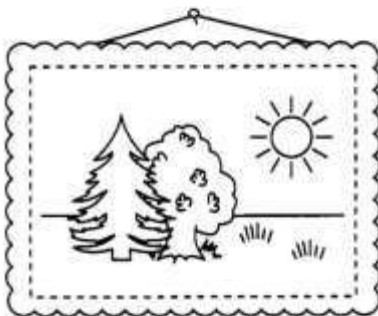
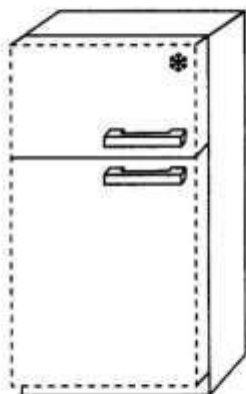

4 Проведи линию посередине дорожки.

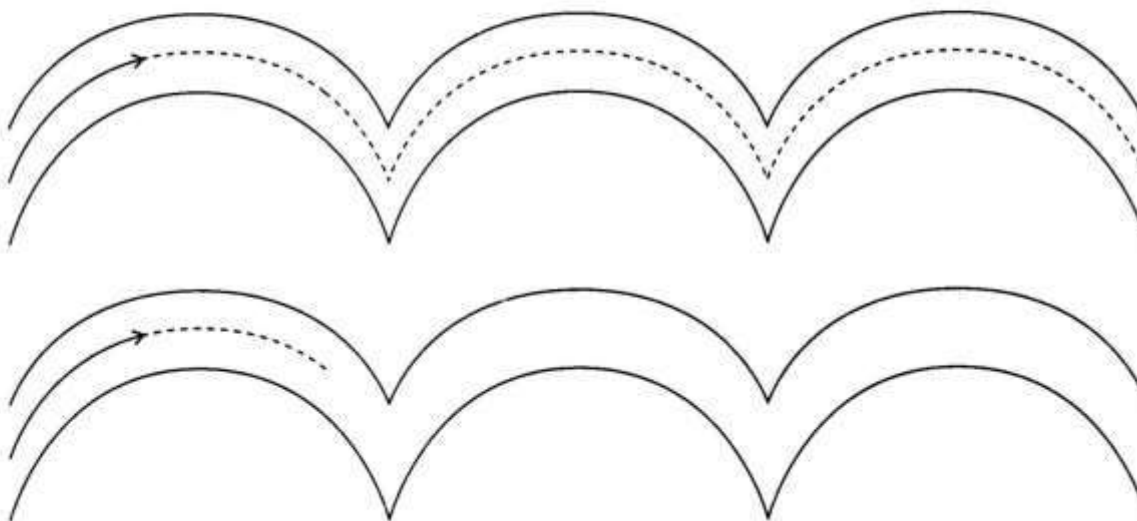

Занятие 12.

- 1** Покажи при помощи стрелок предметы от самого маленького до самого большого.

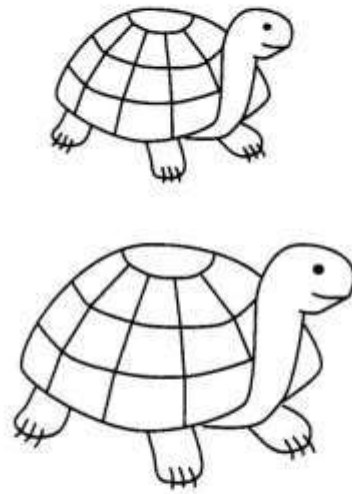
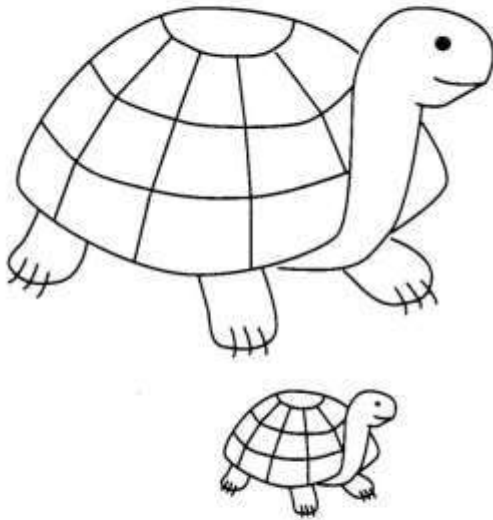

- 2** Найди лишний предмет и раскрась.

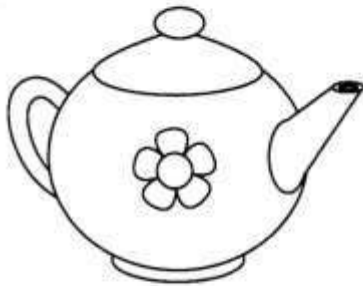

- 3** На какие фигуры похожи эти предметы? Дорисуй овалы на картинках.

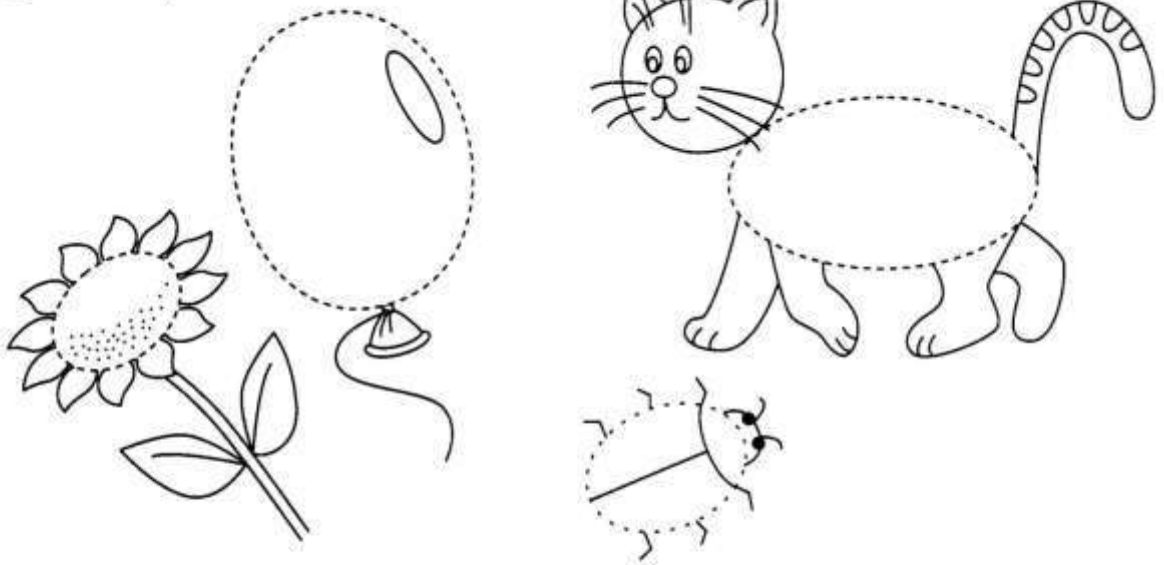

- 4** Проведи линию посередине дорожки.

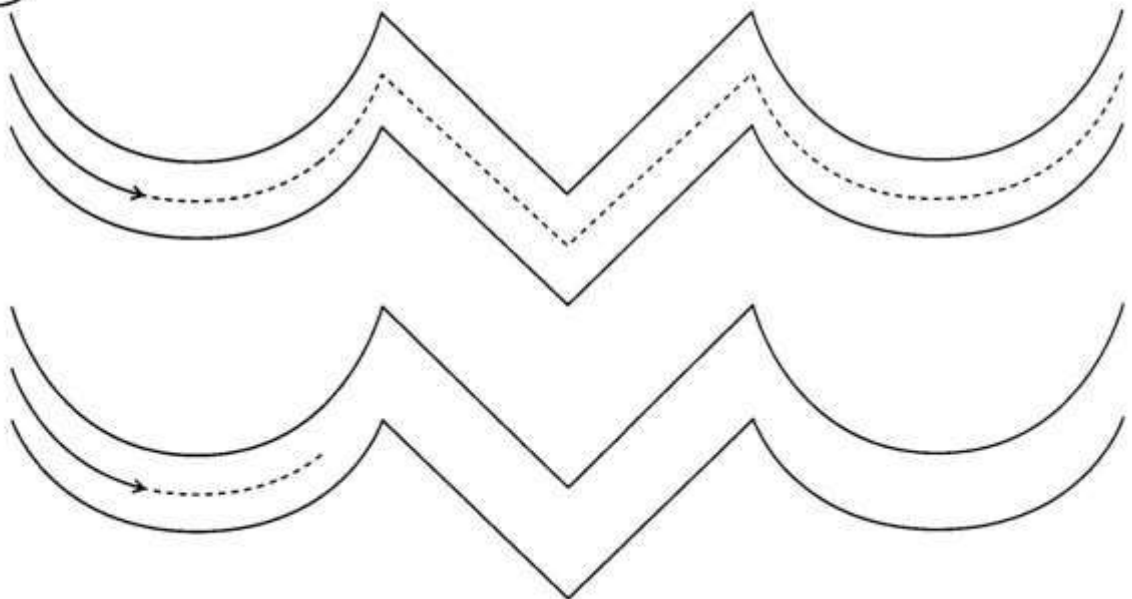

Занятие 13.

1 Перенеси фигуры на новые места.

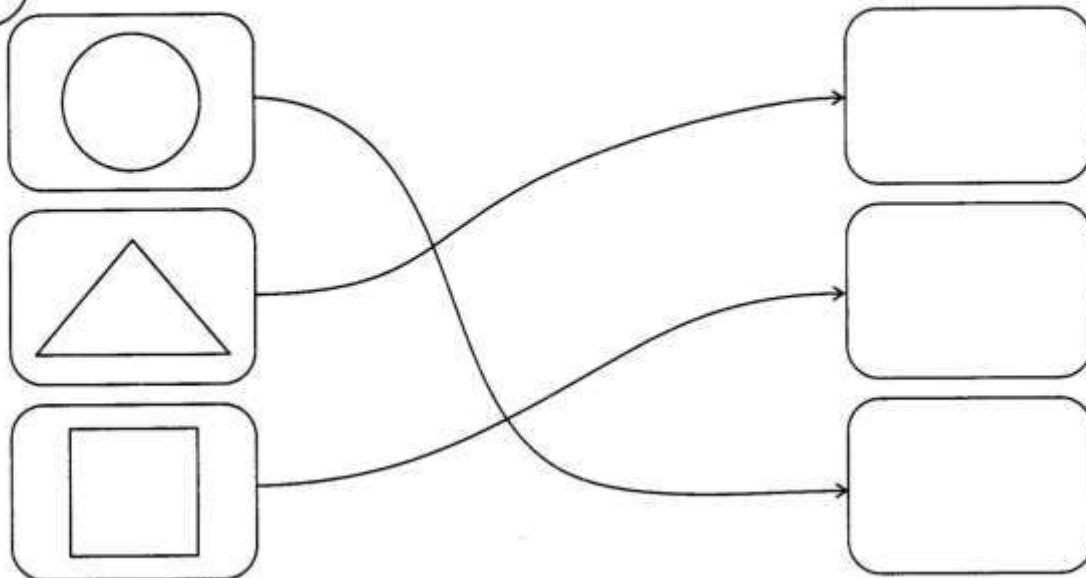

2 Найди лишний предмет и раскрась.

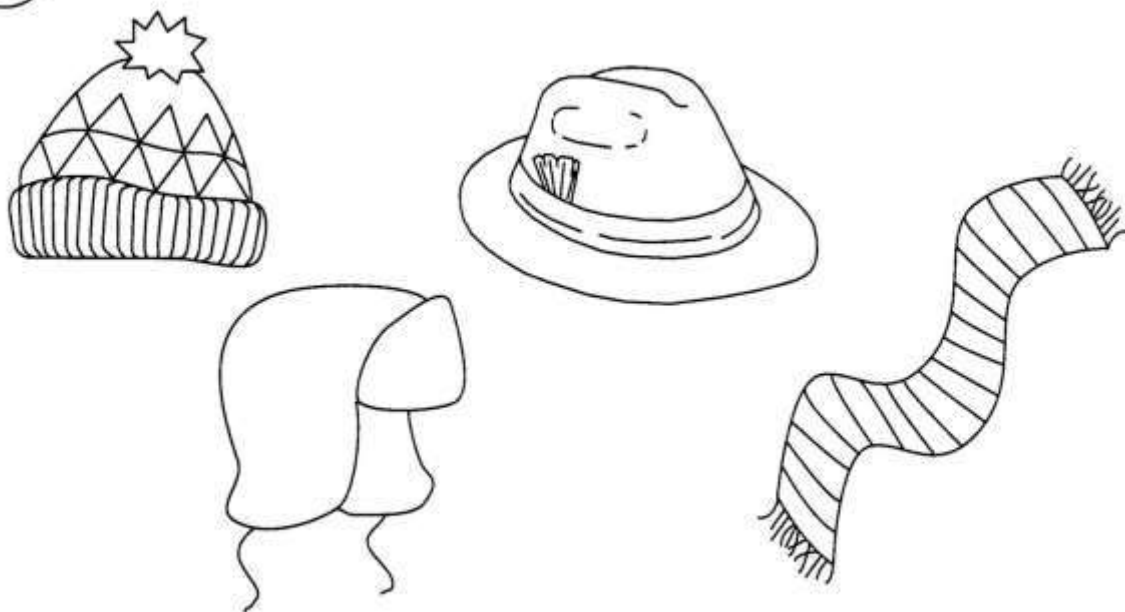

- 3** Круг раскрась красным, овал - зелёным, квадрат - синим, треугольник - желтым, прямоугольник - оранжевым.

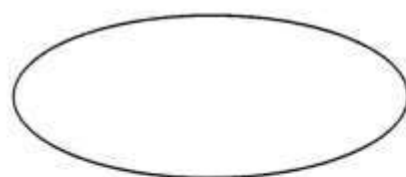
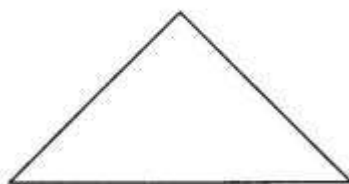
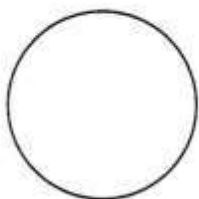

- 4** Проведи линию посередине дорожки.

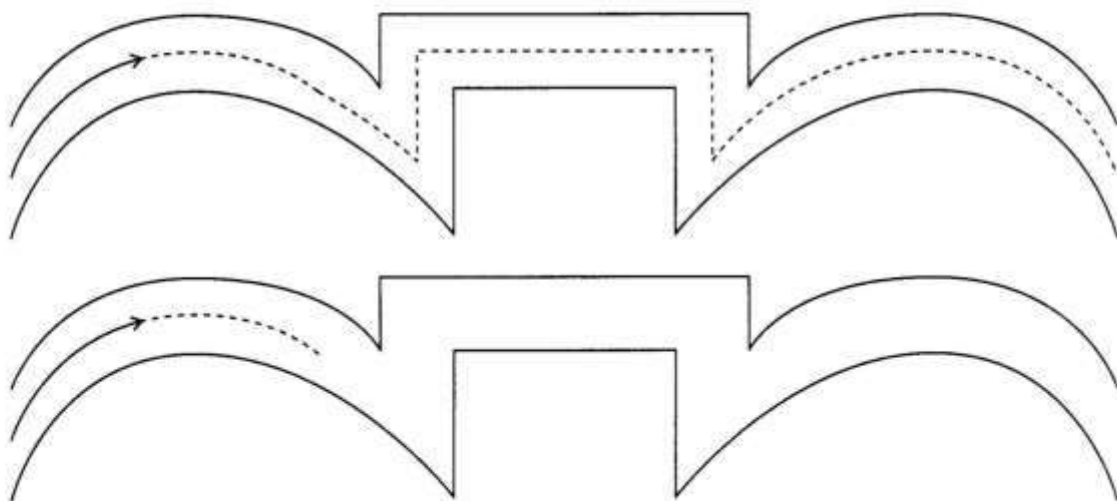

Занятие 14.

1 Раскрась все пирамидки желтым цветом.

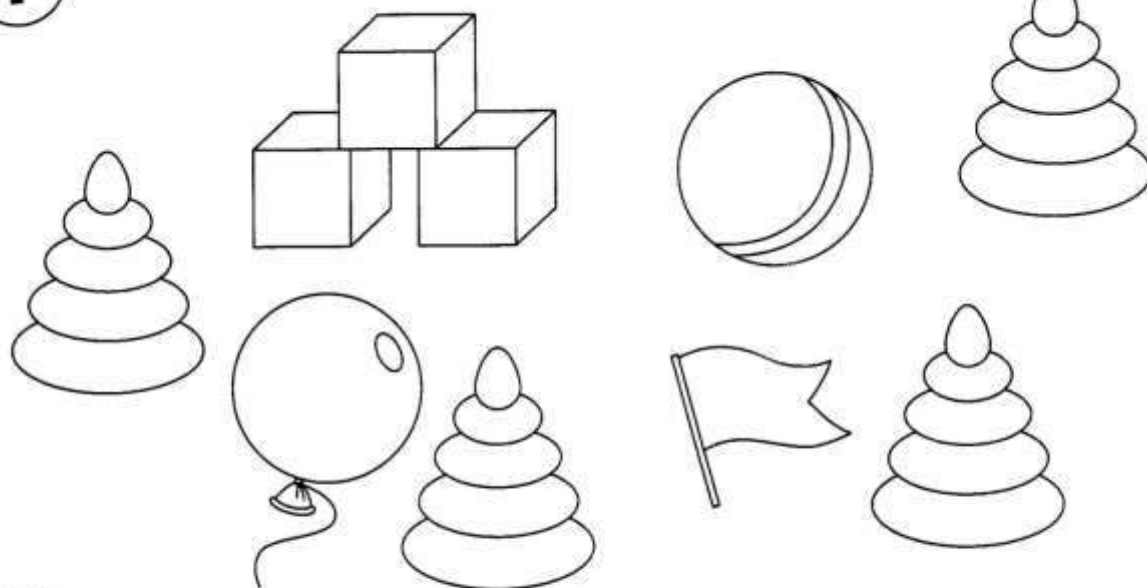

2 Найди лишний предмет и раскрась.

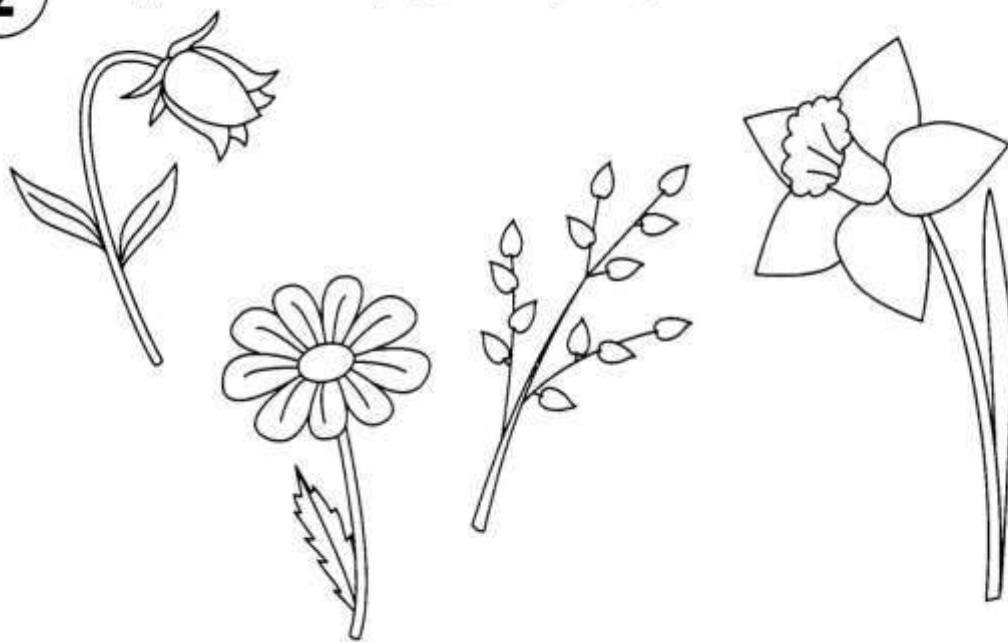

3 Найди предметы, похожие на эти фигуры. Соедини их линиями.

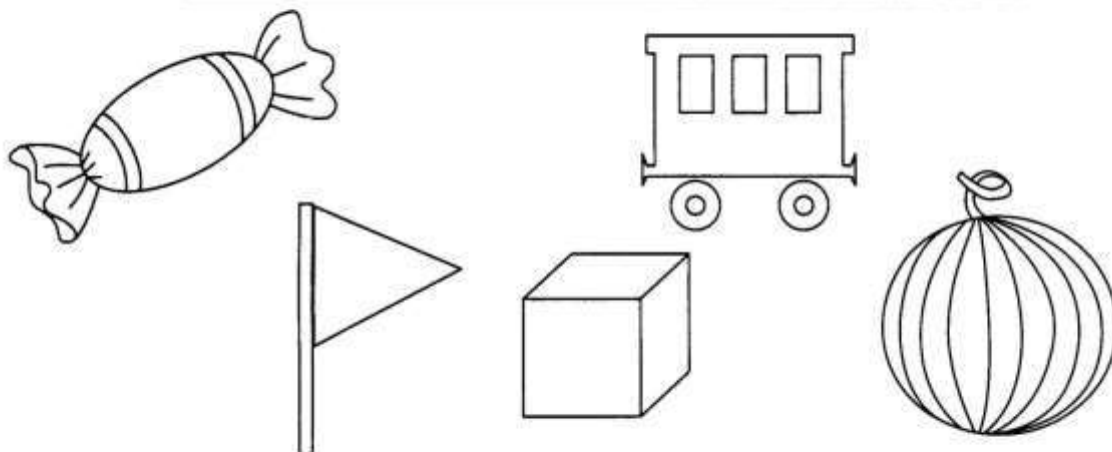
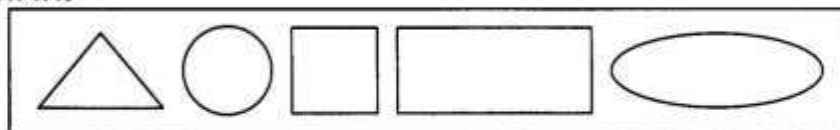

4 Проведи линию посередине дорожки.

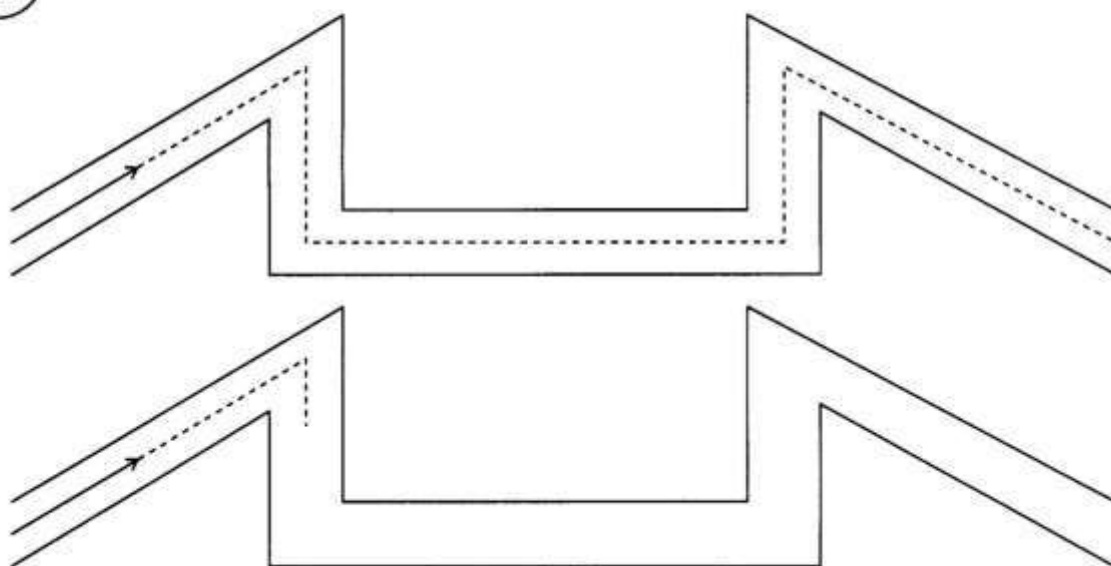

Занятие 15.

1 Раскрась только рыбок.

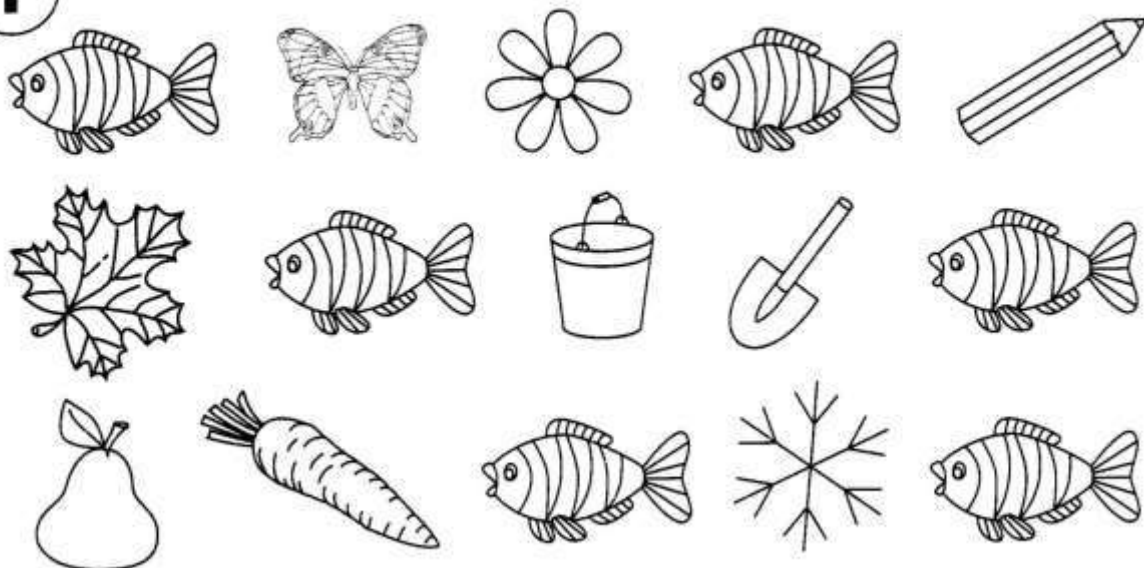

2 Найди лишний предмет и раскрась.

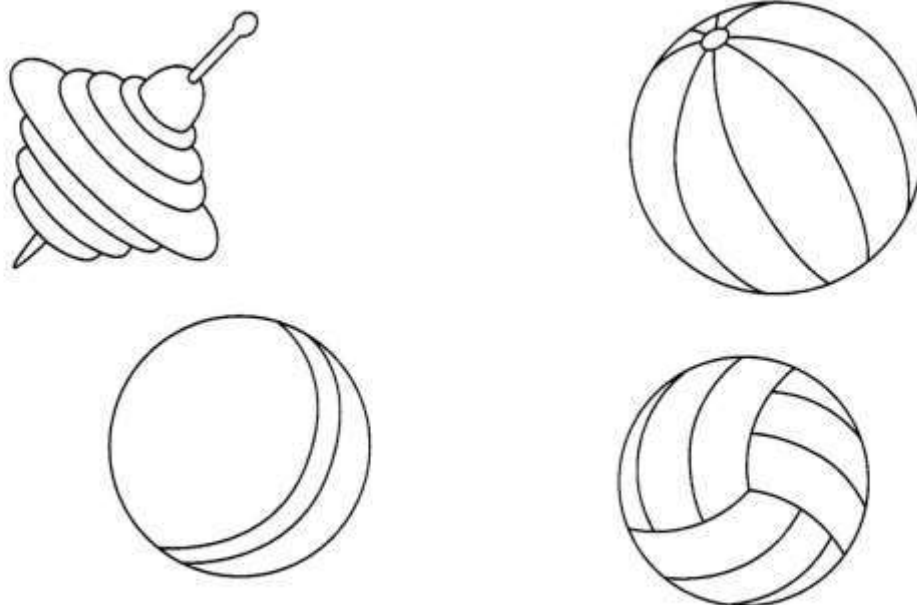

3 Каких фигур много, каких мало, а каких поровну?

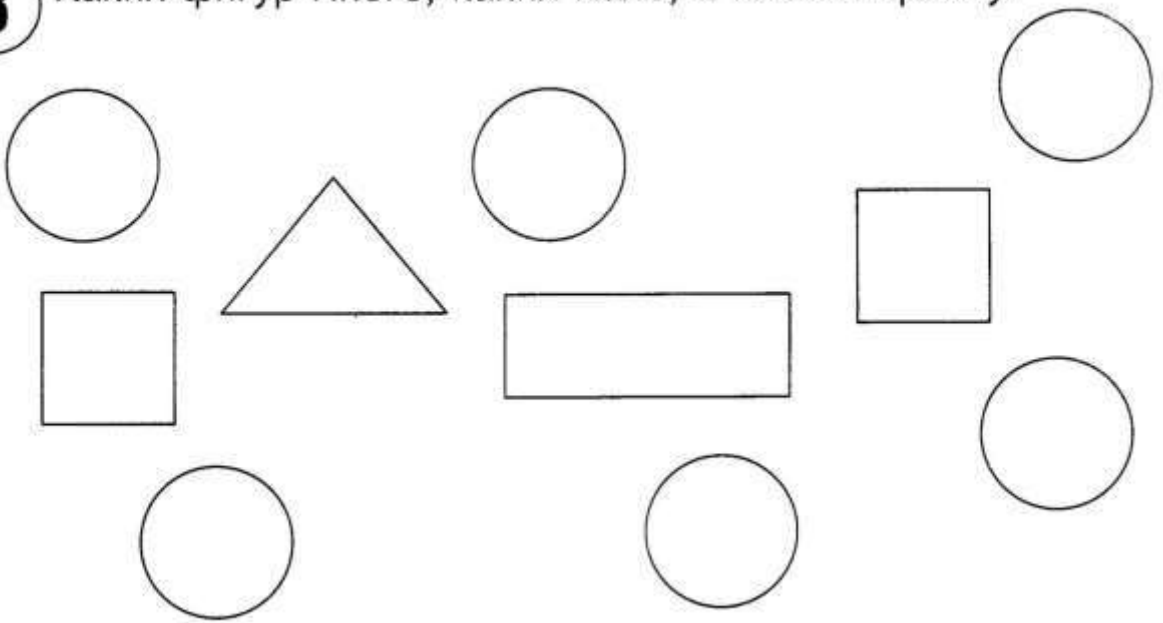

4 Проведи линию посередине дорожки.

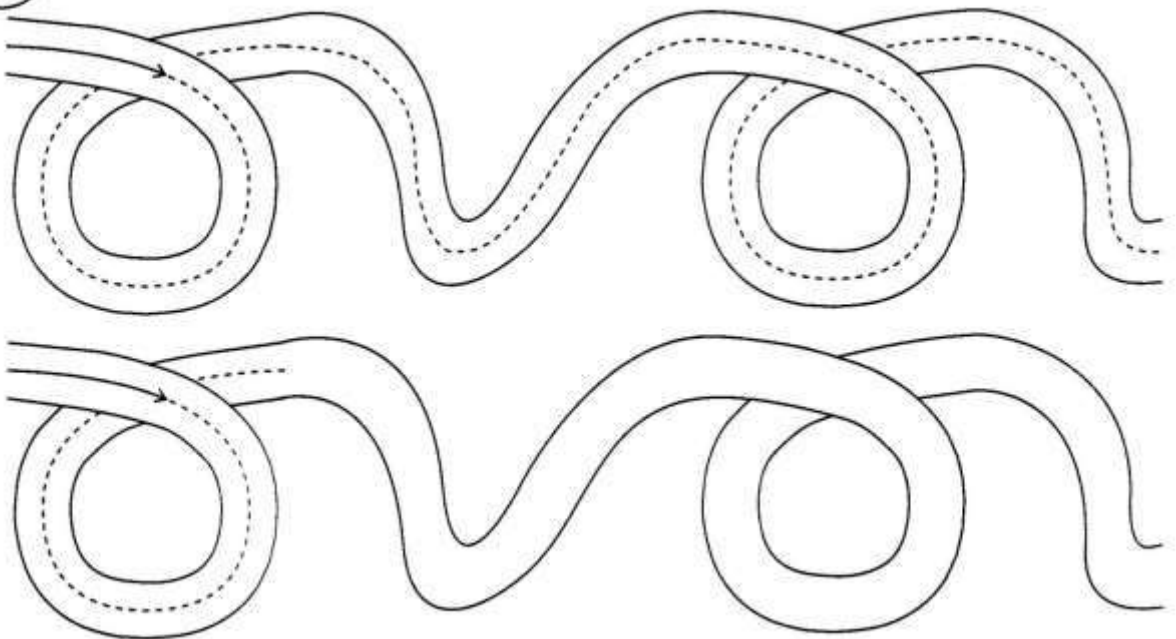

Раскрась картинку.

